

Lenco

LS-410



Руководство по эксплуатации - Проигрыватель с 4 встроенными динамиками и Bluetooth

ОСТОРОЖНО:

Использование устройств управления или регулирования или выполнение процедур, отличных от указанных в настоящем документе, может привести к опасному воздействию излучения.

МЕРЫ ПРЕДОСТОРОЖНОСТИ ПЕРЕД ИСПОЛЬЗОВАНИЕМ

НЕОБХОДИМО СОБЛЮДАТЬ СЛЕДУЮЩИЕ ИНСТРУКЦИИ:

1. Не закрывайте и не загораживайте вентиляционные отверстия. При размещении устройства на полке требуется 5 см (2 дюйма) свободного пространства вокруг устройства со всех сторон.
2. Установите в соответствии с прилагаемым руководством по эксплуатации.
3. Держите устройство вдали от источников тепла, таких как радиаторы отопления, обогреватели, печи, свечи и другие устройства, выделяющие тепло, или источники открытого огня. Устройство можно использовать только в условиях умеренного климата. Следует избегать слишком низких или слишком высоких температур. Рабочая температура: от 0° до 35°C.
4. Избегайте использования устройства вблизи сильных магнитных полей.
5. Электростатический разряд может создать помехи в работе данного устройства.
В таком случае необходимо выполнить сброс данных и перезагрузку устройства, следуя инструкциям в руководстве по эксплуатации. При передаче данных требуется осторожность и обеспечение работы устройства в среде, свободной от помех.
6. Внимание! Никогда не вставляйте посторонние предметы в устройство через вентиляционные и другие отверстия. Через устройство проходит высокое напряжение, и вставка

постороннего предмета может привести к поражению электрическим током и/или короткому замыканию на внутренних элементах устройства. По той же причине нельзя допускать проливания на устройство воды или другой жидкости.

7. Не используйте устройство в помещениях с высокой влажностью, таких как ваннные комнаты, кухни, наполненные паром, или около бассейнов.
8. Не допускайте попадания на устройство капель или брызг, следите за тем, чтобы ни на устройстве, ни рядом с ним не было емкостей, наполненных жидкостью, например, ваз.
9. Не используйте устройство в условиях, в которых возможно образование конденсата. Если устройство используется в теплом помещении с повышенной влажностью, внутри устройства могут образоваться капли воды или конденсат, что может привести к некорректной работе устройства; следует оставить устройство с выключенным питанием на 1-2 часа, и только после этого можно включать питание: перед подачей питания устройство должно быть сухим.
10. Хотя данное устройство и изготовлено с особой тщательностью, а также прошло неоднократную проверку перед отгрузкой с завода-изготовителя, могут возникнуть проблемы, как и у любого электрического прибора. Если вы заметили дым, перегрев или иные неожиданные явления, немедленно вытащите вилку из розетки.
11. Устройство должно работать от источника питания, характеристики которого соответствуют характеристикам, указанным на заводской табличке. Если вы не уверены в соответствии типа источника питания, используемого в вашем доме, обратитесь за консультацией к дилеру или местной энергоснабжающей организации.
12. Не допускайте к устройству животных. Некоторые животные любят грызть шнуры питания.

13. Для очистки устройства используйте мягкую сухую ткань. Не используйте растворители или жидкости на основе нефтепродуктов.
Для удаления стойких загрязнений можно использовать ткань, смоченную разбавленным моющим средством.
14. Поставщик не несет ответственности за повреждения или потерю данных в результате неисправности, неправильного использования, модификации устройства или замены аккумулятора.
15. Не прерывайте соединение, когда устройство форматирует или передает файлы. Иначе данные могут быть повреждены или потеряны.
16. Если устройство оснащено функцией воспроизведения через USB, то USB-накопитель следует подключать непосредственно к устройству. Не используйте удлинительный USB-кабель, так как он может вызвать помехи, что приведет к сбою данных.
17. На нижней или задней панели устройства имеется табличка с техническими данными.
18. Данное устройство не предназначено для использования людьми (включая детей) с инвалидностью вследствие соматических нарушений, с нарушениями чувственного восприятия или психическими нарушениями, а также не имеющими достаточного опыта и знаний, если они не находятся под присмотром или не получили инструкции по правильному использованию устройства от лица, ответственного за их безопасность.
19. Устройство не предназначено для профессионального, коммерческого или промышленного применения.
20. Убедитесь в том, что устройство находится в устойчивом положении. Гарантия не распространяется на повреждения, возникшие в результате использования устройства в неустойчивом положении, вибрационного воздействия или ударов, а также несоблюдения других предупреждений или

мер предосторожности, содержащихся в данном руководстве по эксплуатации.

21. Никогда не снимайте корпус устройства.
22. Никогда не помещайте устройство на другое электрическое оборудование.
23. Не разрешайте детям играть с пластиковой упаковкой от устройства.
24. Используйте только приспособления/вспомогательное оборудование, указанные производителем.
25. Обслуживание устройства должно осуществляться только квалифицированными специалистами. Обслуживание требуется при наличии каких-либо повреждений на устройстве, например, в случае повреждения шнура питания или вилки, если на устройство пролилась жидкость, или что-то упало, если устройство подверглось воздействию дождя или влаги, если оно не функционирует нормально, или его уронили.
26. Длительное воздействие громких звуков от личных музыкальных проигрывателей может привести к временной или постоянной потере слуха.
27. Если устройство поставляется с кабелем питания или адаптером питания переменного тока:
 - При возникновении неполадок отсоедините кабель питания от сети переменного тока и обратитесь к квалифицированным специалистам для выполнения технического обслуживания.
 - Не наступайте на адаптер питания и не допускайте его заземления. Соблюдайте осторожность, особенно возле штекеров и кабельного вывода. Не ставьте на адаптер питания тяжелые предметы, которые могут его повредить. Храните устройство в недоступном для детей месте! При игре с кабелем питания они могут получить серьезные травмы.

- Отключайте устройство от сети во время грозы, или если оно не используется в течение длительного времени.
- Розетка должна находиться рядом с оборудованием и должна быть легкодоступной.
- Не перегружайте розетки сети переменного тока или удлинители. Перегрузка может привести к возгоранию или поражению электрическим током.
- Устройства с конструкцией класса 1 следует подключать к основной розетке с заземлением.
- Устройства с конструкцией класса 2 не требуют заземления.
- При извлечении вилки из основной розетки всегда следует держаться за вилку, а не тянуть за шнур питания. Это может привести к короткому замыканию.
- Не используйте поврежденный шнур питания или вилку, а также незакрепленную розетку. Это может привести к возгоранию или поражению электрическим током.

28. При наличии батареек/элементов питания таблеточного типа в самом устройстве или в пульте дистанционного управления:

Внимание:

- "Не проглатывать батарею, опасность химического ожога" или аналогичная надпись.
- [Пульт дистанционного управления, входящий в комплект поставки] Данное изделие содержит батарейку/элемент питания таблеточного типа. В случае проглатывания батарейка может вызвать тяжелые внутренние ожоги в течение всего 2 часов и привести к смерти.
- Храните новые и использованные батарейки в недоступном для детей месте.
- Если батарейный отсек невозможно надежно закрыть, прекратите использование устройства и поместите его в место, недоступное для детей.

- Если вы предполагаете, что батарейки могли быть проглочены или помещены внутрь какой-либо части тела, немедленно обратитесь за медицинской помощью.

29. Осторожность при использовании батареек:

- Опасность взрыва при неправильной замене элемента питания. Допускается замена только на элементы питания того же или эквивалентного типа.
- Элемент питания нельзя подвергать воздействию слишком высоких или слишком низких температур, низкого атмосферного давления на больших высотах при эксплуатации, хранении или транспортировке.
- Замена элемента питания на элемент питания несоответствующего типа может привести к взрыву или утечке легковоспламеняющейся жидкости или газа.
- Сжигание элемента питания, механическое разрушение или разрезание элемента питания может привести к взрыву.
- Оставление элемента питания в окружающей среде с очень высокими температурами может привести к взрыву или утечке легковоспламеняющейся жидкости или газа.
- Нахождение элемента питания в условиях слишком низкого атмосферного давления может привести к взрыву или утечке легковоспламеняющейся жидкости или газа.
- Необходимо обратить внимание на экологические аспекты утилизации элементов питания.

УСТАНОВКА

- Распакуйте все детали и снимите защитный материал.
- Не следует подключать устройство к сети без предварительной проверки сетевого напряжения и до выполнения всех других подключений.

* **Данные инструкции относятся только к устройствам с кабелем питания или адаптером переменного тока.**

Описание устройства

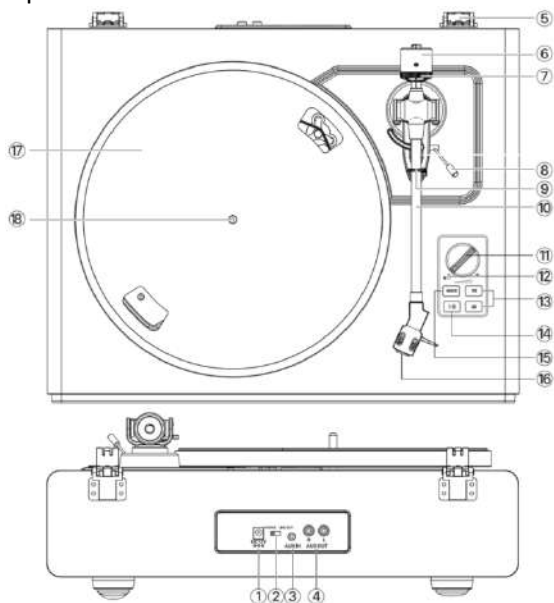

- | | |
|--|--------------------------------------|
| 1. Гнездо для подключения источника постоянного тока | 10. Тонарм |
| 2. Переключатель PHONO/LINE | 11. Регулятор громкости |
| 3. Разъем AUX IN | 12. Индикатор |
| 4. Разъемы Phono и Aux Out | 13. Кнопка переключения скорости |
| 5. Петля крышки | 14. Кнопка «Воспроизведение/Стоп» |
| 6. Противовес | 15. Функциональная кнопка «ВКЛ/ВЫКЛ» |
| 7. Регулятор прижимной силы | 16. Головка звукоснимателя |
| 8. Рычаг опускания/подъема тонарма | 17. Диск проигрывателя |
| 9. Фиксатор тонарма | 18. Шпиндель проигрывателя |

Комплект поставки

Перед установкой проигрывателя проверьте содержимое упаковки, чтобы убедиться в комплектности и отсутствии видимых повреждений. Сохраняйте оригинальную упаковку на случай обмена или возврата.

- | | |
|-------------------------|--------------------------------|
| 1) Проигрыватель | 7) Регулятор положения головки |
| 2) Адаптер питания | 8) Адаптер на 45 об/мин |
| 3) Крышка проигрывателя | 9) Руководство по эксплуатации |
| 4) Слипмат | |
| 5) Диск с ремнем | |
| 6) Противовес | |

Подготовка к работе

- Установите проигрыватель на ровной поверхности.
- Во избежание вибрационного воздействия и акустического давления не следует устанавливать проигрыватель рядом с такими предметами, как динамики.
- Если проигрыватель находится рядом с радиоприемником, он может улавливать радиопомехи. Поэтому старайтесь держать проигрыватель на удалении от радиоприемников.
- Если проигрыватель находится рядом с какими-либо устройствами (мобильный телефон и т.д.), генерирующими сильное радиоизлучение, может быть слышен шум.

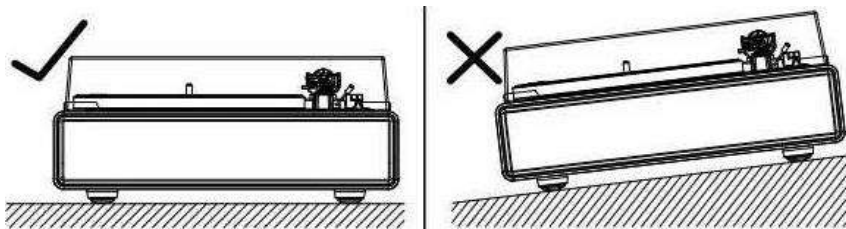

Установка крышки

Установите крышку в петли проигрывателя.

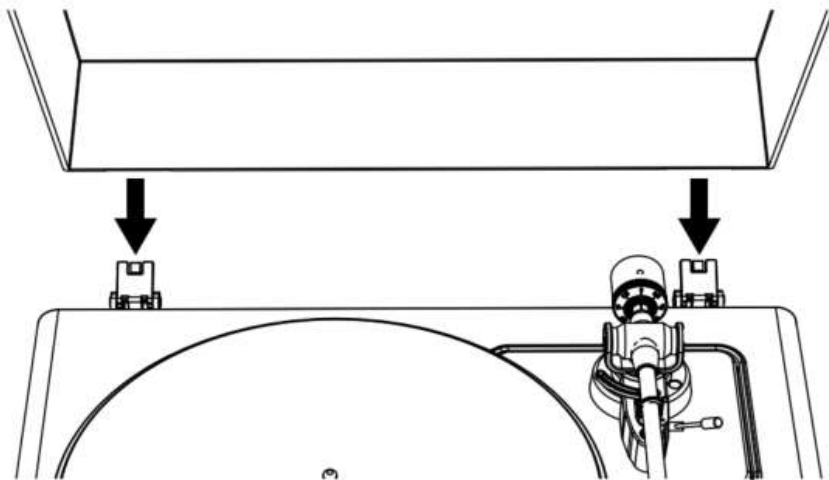

Диск проигрывателя и регулировка ремня

1. Переверните диск и проверьте положение ремня.

Убедитесь в том, что приводной ремень проходит посередине линии края окружности. Если приводной ремень расположен слишком высоко или слишком низко, он может соскочить, или скорость будет нестабильной.



2. Установите диск на шпindelъ.

Убедитесь в правильном положении диска на шпindelе.

3. Наденьте ремень на шкив двигателя.

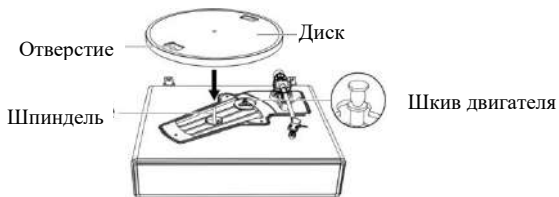

Совместите одно из отверстий диска со шкивом двигателя и, потянув за оба конца красной ленты, прикрепленной к ремню, наденьте ремень на шкив двигателя, как показано на схеме. При этом будьте внимательны, чтобы не перекрутить ремень.

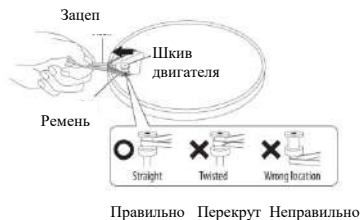

4. Удалите красную ленту с ремня.

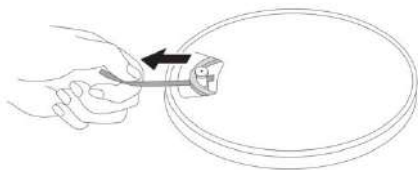

Вращение диска

1. Медленно поверните диск вручную десять раз по часовой стрелке (рисунок 1).
2. Этот этап требуется для переустановки автоматического механизма, устранения перекрутов ремня и обеспечения плавного движения ремня по ободу на нижней стороне диска.
3. Поместите слипмат на верхнюю часть диска. Наружу должна быть обращена та сторона подложки, на которой изображен логотип (рисунок 2).

Рисунок 1



Рисунок 2



Регулировка прижимной силы головки

Входящий в комплект поставки противовес подходит для головок весом 3,0-6,0 г.

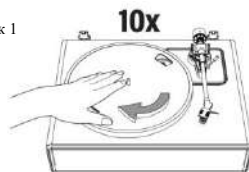
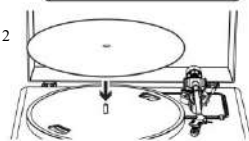
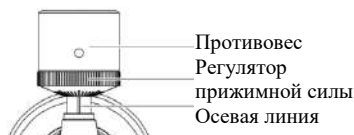

1. Мягко надавите на противовес и поверните его в направлении задней части тонарма (шкала направлена в сторону передней части проигрывателя).

2. Потяните защитное устройство вперед, чтобы его снять.

ПРИМЕЧАНИЕ: При приложении силы, направленной вниз, игла может выскочить из корпуса. Если игла выскочила или вот-вот выскочит, на выходе будет только низкая громкость - для правильного прикрепления иглы см. раздел "Замена иглы".

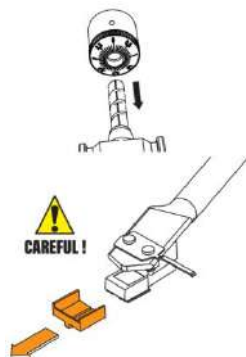

EN	РУССКИЙ
CAREFUL!	ОСТОРОЖНО!

3. Удалите стяжку, фиксирующую тонарм.

4. Опустите рычаг тонарма и установите головку звукоснимателя в положение между опорой тонарма и диском.

5. Осторожно поворачивайте противовес для балансировки тонарма. Тонарм должен возвращаться в сбалансированное положение при его перемещении вверх или вниз. Эта регулировка требует особой тщательности.

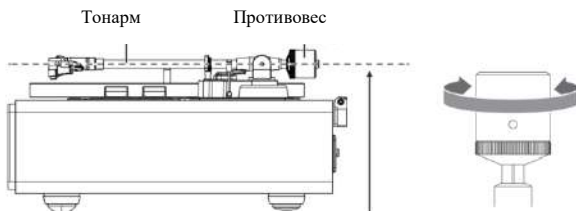

В результате регулировки тонарм должен находиться в горизонтальном положении и быть сбалансированным

6. Как только тонарм будет правильно сбалансирован, его следует вернуть в исходное положение. Удерживая противовес в неподвижном состоянии, осторожно поверните шкалу регулятора прижимной силы таким образом, чтобы отметка "0" совпала с осевой линией черного цвета на задней части тонарма. Убедитесь в том, что тонарм остается сбалансированным.

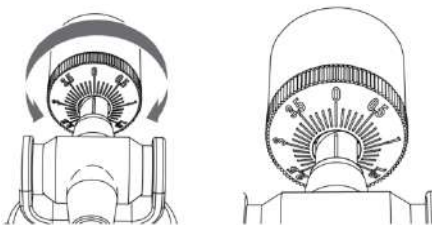

7. Поворачивая противовес и регулятор прижимной силы против часовой стрелки (если смотреть со стороны передней части), установите значение прижимной силы, рекомендованное производителем для используемой головки звукоснимателя.

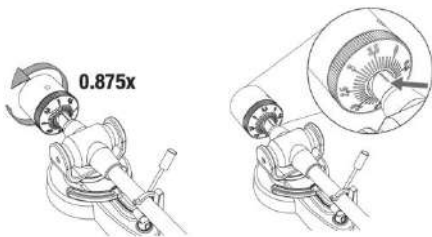

Примечание: Каждое деление на шкале соответствует 0,1 г. Рекомендуемая прижимная сила для головки звукоснимателя, установленной изготовителем, составляет $3,5 \pm 0,5$ г. Осторожно поворачивайте шкалу регулятора прижимной силы, пока отметка "3.5" не окажется в центре над линией черного цвета на верхней части тонарма.

Подключение внешней акустической системы через аудио-кабель RCA

Этот проигрыватель оснащен 4 встроенными динамиками и встроенным усилителем.

Если вы хотите использовать собственный усилитель или акустическую систему, следуйте инструкциям ниже:

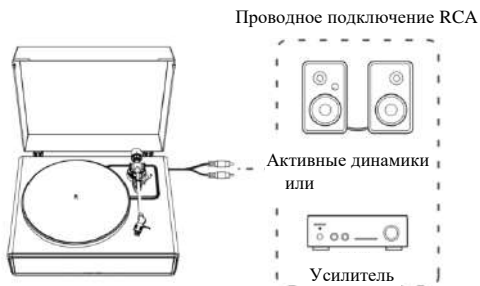

ПРИМЕЧАНИЕ: Для достижения наилучшего качества звука рекомендуется установить громкость проигрывателя на минимальный уровень. После этого звук проигрывателя будет воспроизводиться через ваш усилитель, колонки и т.д.

1. Положение переключателя предусилителя

Данный проигрыватель оснащен встроенным усилителем-корректором. Устройство можно использовать и в отсутствие усилителя-корректора или подключаемого оборудования со встроенным усилителем-корректором.

Для регулировки выхода используется переключатель предусилителя, как показано ниже

Подключаемое оборудование	Положение переключателя предусилителя	Место подключения аудио-кабеля RCA
Устройство со входом для подключения проигрывателя	PHONO	Гнездо входа для подключения проигрывателя и клемма заземления подключаемого оборудования
Устройство без входа для подключения проигрывателя	LINE	AUX или гнездо линейного входа подключаемого оборудования

ПРИМЕЧАНИЕ: Разъемы RCA не предназначены для прямого подключения к пассивным/неподключенным динамикам в режиме LINE. При подключении к пассивным динамикам звук отсутствует.

2. Подключение устройства

Установите переключатель предусилителя в нужное положение и подключите аудио-кабель RCA проигрывателя к входному разъему, совместимому с подключаемым оборудованием, которое вы используете (усилитель, активные динамики и т.д.).

- Красный штекер аудио-кабеля RCA необходимо подключить к правому каналу (R), а белый - к левому (L)

Со входом PHONO Без входа PHONO

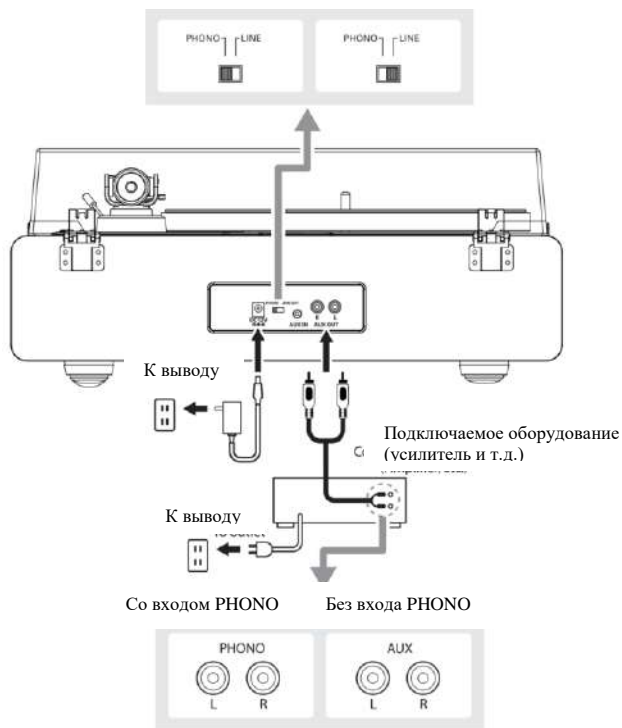

Со входом PHONO Без входа PHONO

Подключение к электросети

1. Вставьте штекер постоянного тока шнура адаптера переменного тока в гнездо для подключения источника постоянного тока на задней панели проигрывателя.
2. Подключите адаптер переменного тока к обычной розетке электросети.

ПРИМЕЧАНИЕ: Не включайте адаптер переменного тока в розетку до завершения сборки проигрывателя. Перед включением питания проигрывателя еще раз проверьте все подключения, чтобы убедиться в их правильности и безопасности. Всегда выключайте проигрыватель перед включением или отключением питания.

Функция управления питанием

Проигрыватель автоматически **выключается** после 20 минут неактивности.

Индикатор гаснет.

Для возобновления работы **снова** нажмите кнопку ВКЛ/ВЫКЛ.

Воспроизведение

1. Перед воспроизведением

1.1 Потяните защитное устройство вперед, чтобы его снять.

ПРИМЕЧАНИЕ: При приложении силы, направленной вниз, игла может выскочить из корпуса. Если игла выскочила или вот-вот выскочит, на выходе будет только низкая громкость - для правильного прикрепления иглы см. раздел "Замена иглы".

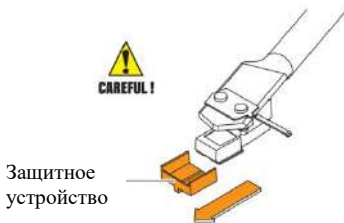

- 1.2 Установите пластинку на диск, совместив отверстие в пластинке с центральным шпинделем.



2. Работа проигрывателя

Сначала приглушите уровень громкости усилителя и акустических систем.

- 2.1 Подключите прилагаемый адаптер питания к проигрывателю, нажмите кнопку режима. Проигрыватель включится. Индикатор будет светиться красным.
- 2.2 Снимите защитное устройство с иглы.
- 2.3 Поместите пластинку на слипмат.
- 2.4 Нажмите кнопку переключения скорости для переключения скорости вращения в диапазоне от 33 до 45 об/мин в соответствии с типом пластинки.
- 2.5 Нажмите кнопку ПУСК/Стоп один раз, и диск начнет воспроизведение или остановится.
- 2.6 Разблокируйте фиксатор тонарма и переведите рычаг подъема тонарма в верхнее положение.
- 2.7 Переместите тонарм в положение над нужным участком (дорожкой) на пластинке.
- 2.8 Осторожно опустите тонарм на пластинку, переместив рычаг подъема тонарма в нижнее положение.
- 2.9 При необходимости увеличьте громкость проигрывателя.
- 2.10 По окончании проигрывания пластинки поднимите тонарм, возвратите его на опору и закрепите фиксатором, нажмите и удерживайте кнопку режима, чтобы выключить проигрыватель.

ПРИМЕЧАНИЕ:

1. Если паузы без звука между дорожками длятся более 3 минут, вращение диска автоматически прекращается, чтобы не повредить пластинку. Индикатор будет светиться красным. Для возобновления работы нажмите кнопку ПУСК.
2. Если подложка из нетканого материала загрязнится, она может легко поцарапать пластинку, поэтому периодически необходимо снимать подложку и очищать от пыли.
3. Для предотвращения появления царапин и деформации пластинки следует убирать ее с проигрывателя после проигрывания.
4. Не используйте стабилизатор диска.

Режим AUX-IN

Данный проигрыватель оснащен дополнительным разъемом звукового входа для подключения внешних аудиоустройств, таких как MP3-плееры, CD-плееры и более старые неприсоединяемые модели iPod для возможности прослушивания внешнего источника через динамики проигрывателя.

1. Используйте аудио-кабель (не входит в комплект) с одним стерео-разъемом 3,5 мм на каждом конце кабеля.
2. Подключите один конец кабеля к разъему AUX-IN на проигрывателе, а другой - к разъему Line Out на аудиоустройстве.
3. Включите питание проигрывателя и аудиоустройства. Индикатор проигрывателя будет светиться красным.
4. **Снова нажмите кнопку режима (MODE), индикатор проигрывателя будет светиться зеленым. Это режим AUX-IN.**
5. Уровень громкости можно регулировать через проигрыватель. Управление всеми функциями вспомогательного устройства осуществляется как обычно.

ПРИМЕЧАНИЕ:

1. Убедитесь в том, что тонарм надежно зафиксирован, во избежание повреждений.
2. После завершения воспроизведения не забудьте выключить питание проигрывателя и внешнего устройства.

Подключение по Bluetooth

1. Подключите прилагаемый адаптер питания к проигрывателю и нажмите кнопку режима, индикатор будет светиться красным.
2. Нажмите кнопку режима дважды, чтобы перейти в режим Bluetooth. Индикатор будет светиться синим и быстро мигать. Вы услышите звук активации проигрывателя.
3. Включите функцию Bluetooth на устройстве хранения данных, найдите и выберите "**Lenco LS-410**" для сопряжения устройства хранения данных и проигрывателя.
4. После успешного сопряжения устройства хранения данных с проигрывателем, проигрыватель воспроизведет короткий звук в качестве подтверждения.
5. Воспроизводите и передавайте музыку с устройства хранения данных на проигрыватель. Индикатор будет светиться, не мигая.

Примечание: версия Bluetooth: 5.0

“Данное устройство имеет функцию **приема bluetooth**, **вы не можете с его помощью передавать звук по bluetooth**: это означает, что вы можете принимать звуковой сигнал беспроводным способом по bluetooth от внешнего источника, например, от смартфона.”

Уход

Корпус проигрывателя

- Если корпус проигрывателя покрылся пылью или грязью, сначала отсоедините шнур адаптера переменного тока, а затем удалите пыль и грязь мягкой, сухой тканью.
- Не используйте бензин, растворители и т.д.
- При помещении устройства на длительное хранение следует отсоединить шнур адаптера переменного тока от розетки и завернуть устройство в полиэтиленовую пленку; не допускайте попадания влаги в устройство; приводной ремень необходимо снять для предотвращения неравномерного растяжения.

Игла

- Если на игле скапливается грязь и пыль, очистите ее с помощью кисточки.
- Если игла сильно загрязнена, мы рекомендуем использовать средство для очистки иглы (не входит в комплект поставки). Во время очистки движение кисточки должно быть направлено от задней части к передней части иглы.

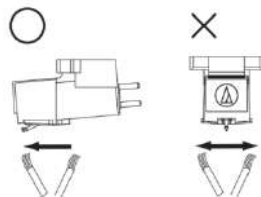

Замена иглы

Рекомендуется замена иглы через каждые 400 часов эксплуатации.

Извлечение иглы

- Если игла изношена, то, помимо ухудшения качества звука, это может привести к повреждению пластинок.
- Убедитесь в том, что адаптер переменного тока проигрывателя отключен от розетки.
- При замене иглы следует крепко держать головку и корпус звукоснимателя. Поверните переднюю часть иглы по направлению вперед и вниз.

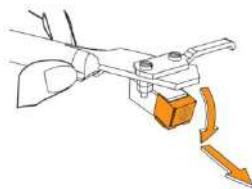

Установка новой иглы

1. Установите новую иглу в головку.

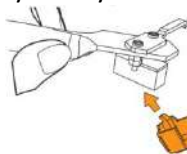

Сначала установить на корпус

2. Двигайте иглу вверх до щелчка.

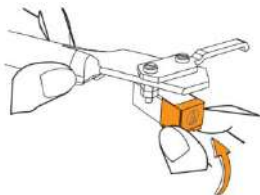

3. Убедитесь в отсутствии зазора между головкой и корпусом.

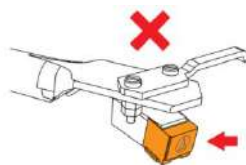
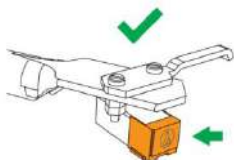

Замена ремня

- Ремень - это расходный материал. Он подлежит замене при замедлении скорости воспроизведения или неравномерном вращении. Как правило, рекомендуется ежегодная замена ремня.
- Перед заменой ремня обязательно отсоедините адаптер переменного тока устройства от розетки.

1. Снимите сплитмат.



2. Снимите ремень со шкива двигателя.



3. Снимите основной диск, а затем снимите ремень, подлежащий замене.

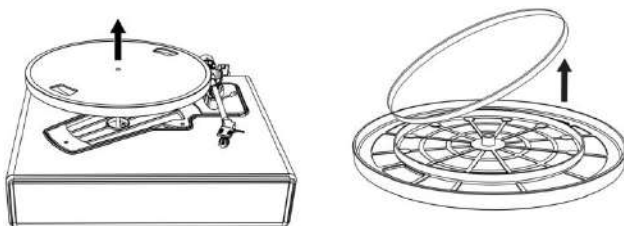

4. Переверните диск, и вы увидите приподнятую часть диска. Наденьте новый ремень так, чтобы он проходил посередине линии края окружности.



5. Прикрепите диск.

Совместите одно из отверстий с положением шкива двигателя медного цвета.

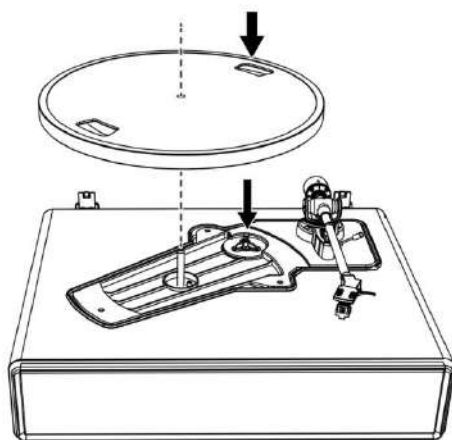

6. Наденьте ремень на шкив двигателя медного цвета

Захватите ремень, закрепленный в шаге 4, и, потянув за него, наденьте его на шкив двигателя медного цвета.



7. Медленно поверните диск вручную десять раз по часовой стрелке, как показано стрелкой на рисунке ниже.

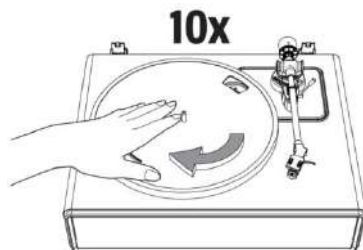

Перемещение проигрывателя

Упакуйте проигрыватель в его оригинальную упаковку в порядке, обратном порядку распаковки. Если упаковка не сохранилась, действуйте следующим образом:

- Отключив адаптер переменного тока от розетки, снимите подложку из нетканого материала и диск проигрывателя и упакуйте их, чтобы защитить от повреждений.
- Установите защитное устройство на звукосниматель
- Привяжите тонаrm к опоре с помощью веревки или чего-то подобного, чтобы он не сместился.
- Заверните корпус проигрывателя в бумагу или мягкую ткань, чтобы защитить его от повреждения

Поиск и устранение неисправностей

Проблема	Решение
Диск не вращается.	<ul style="list-style-type: none">• Адаптер переменного тока включен в розетку?<ul style="list-style-type: none">- Включить адаптер переменного тока в розетку.• Каково состояние индикатора?<ul style="list-style-type: none">- Индикатор светится зеленым. Это означает, что проигрыватель находится в режиме AUX IN. Дважды нажмите кнопку режима, чтобы переключиться в режим проигрывателя.- Индикатор светится синим. Это означает, что проигрыватель находится в режиме Bluetooth. Нажмите кнопку режима один раз, чтобы переключиться в режим проигрывателя.- Красный индикатор обозначает режим проигрывателя.• Ремень соскочил с диска?<ul style="list-style-type: none">- Правильно наденьте ремень на диск.• Ремень надет на шкив двигателя?<ul style="list-style-type: none">- Проверьте, правильно ли надет ремень на шкиве двигателя (медного цвета).• Не поврежден ли ремень?<ul style="list-style-type: none">- Замените его на новый.
Диск вращается,	<ul style="list-style-type: none">• Игла не повреждена?

<p>но звук отсутствует</p>	<ul style="list-style-type: none"> - Проверьте состояние иглы; при необходимости замените. Рекомендуется замена иглы через каждые 400 часов эксплуатации • Игла правильно установлена в головке звукоснимателя? - Проверьте положение головки звукоснимателя, при необходимости, отрегулируйте
<p>Игла перескакивает с дорожки на дорожку</p>	<ul style="list-style-type: none"> • Пластинка не деформирована? <ul style="list-style-type: none"> - Проверьте пластинку. • Пластинка не поцарапана? <ul style="list-style-type: none"> - Проверьте пластинку • Правильно ли отрегулировано давление иглы? <ul style="list-style-type: none"> - Отрегулируйте прижимную силу, см. раздел «Регулировка прижимной силы головки»
<p>Проигрыватель издает посторонний «воющий» звук</p>	<ul style="list-style-type: none"> • Проигрыватель воспринимает чрезмерную вибрацию от пола, поверхности стен или расположенных вблизи него акустических систем? <ul style="list-style-type: none"> - Уменьшить вибрационное воздействие или установите проигрыватель на поверхность, которая не оказывает вибрационного воздействия • Проигрыватель установлен на неустойчивой поверхности? <ul style="list-style-type: none"> - Проверьте устойчивость поверхности, на которой установлен проигрыватель
<p>Во время проигрывания пластинки слышен шум</p>	<ul style="list-style-type: none"> • Скопилась пыль на игле? <ul style="list-style-type: none"> - Если на игле скопилась пыль, очистите ее специальной кисточкой (не входит в комплект)
<p>Скорость воспроизведения замедлена или ускорена</p>	<ul style="list-style-type: none"> • Правильно ли настроена скорость вращения? <ul style="list-style-type: none"> - Выберите правильную скорость в соответствии с типом проигрываемой пластинки -
<p>Скорость воспроизведения замедляется, или вращение неравномерное</p>	<ul style="list-style-type: none"> • Ремень растянут? <ul style="list-style-type: none"> - Замените ремень на новый. • Правильно ли надет ремень? <ul style="list-style-type: none"> - Для регулировки ремня см. раздел «Диск проигрывателя и регулировка ремня»

Технические характеристики

Проигрыватель

Питание	100-240 В переменного тока, выход постоянного тока 12 В 1500 мА
Энергопотребление	35 Вт
Скорость проигрывателя	33 1/3, 45 об/мин
Выходная мощность (СКЗ)	40 Вт в режиме Bluetooth
Мощность динамиков	2 x 15 Вт + 2 x 10 Вт
Размеры (ДхШхВ)	17,32"х 14,57"х 7,56"(440 x 370 x 192 мм) (с закрытой крышкой), 15,75"х 16,73"х 18,19" (400 x 425 x 462 мм) (с открытой крышкой)
Вес	13,3 фунта (6,05 кг)

Игла

Модель	Audio-Technica AT3600
Частотная характеристика	20 Гц-20 кГц
Баланс каналов	<2,5 дБ
Разнесение каналов	>18 дБ
Выходное напряжение	2,5 мВ
Рекомендуемое нагружающее сопротивление	47 кОм
Подключение усилителя	ММ (подвижный магнит) - вход
Рекомендуемая прижимная сила	3,5±0,5 г
Вес	0,18 унции (5,1 г)

Примечание: Изменения в конструкции и технических характеристиках могут вноситься без уведомления.

Адаптер питания

Производитель: BRIGHTPOWER OPTOELECTRONIC TECHNOLOGY CO., LTD

Модель: SW1201500-NM

Используйте только источник питания, указанный в руководстве по эксплуатации

Информация	
Наименование или торговая марка производителя, торговая регистрация и адрес	BRIGHTPOWER OPTOELECTRONIC TECHNOLOGY CO., LTD
Идентификатор модели	SW1201500-NM
Входное напряжение	100-240 В
Входная частота переменного тока	50-60 Гц
Выходное напряжение	12 В постоянного тока
Выходной ток	1500 мА
Выходная мощность	18 Вт
Средняя фактическая производительность	85,00%
Производительность при низкой нагрузке (10%)	83,20%
Потребляемая мощность без нагрузки	0,1 Вт

1. Гарантия

Срок гарантии составляет 1 (один) год с даты продажи. **Срок службы** – до 5 (пяти) лет.

Важное примечание: Компания Lenco не обеспечивает обслуживание оборудования в случае непосредственного обращения в головной офис компании.

Важное примечание: Гарантия не действует, если устройство вскрывалось или подвергалось изменениям вне официального

сервисного центра.

Это устройство не предназначено для профессионального использования. В случае профессионального использования гарантийные обязательства производителя не будут выполняться.

Заявление об ограничении ответственности

Обновления микропрограмм и/или компонентов аппаратного обеспечения производятся регулярно. Поэтому некоторые инструкции, спецификации и изображения в этой документации могут незначительно отличаться от Вашей конкретной ситуации. Все элементы, описанные в данном руководстве, предназначены только для иллюстрации и могут не относиться к конкретной ситуации. Из описания, приведенного в этом руководстве, нельзя получить никаких юридических прав.

2. Утилизация устройства



Данный символ означает, что соответствующее электрооборудование или элементы питания не подлежат утилизации как обычные бытовые отходы на территории Европы. Для обеспечения надлежащей утилизации данного оборудования следует руководствоваться местными законами или требованиями в отношении утилизации электронного оборудования и элементов питания. Таким образом, Вы сможете сохранить природные ресурсы и улучшить стандарты защиты окружающей среды при обращении и утилизации отходов электрического оборудования (Директива ЕС об отходах электрического и электронного оборудования).

3. Маркировка CE

Настоящим компания Lenco Benelux B.V. («Ленко Бенелюкс БВ»),

Нидерланды, 6361 НВ Нют, Термикстраат 1а, заявляет, что данный продукт соответствует основным требованиям директив ЕС.

С декларацией соответствия можно ознакомиться по адресу

techdoc@commaxxgroup.com



4. Маркировка «ЕАС»

Товар сертифицирован для использования на территории Таможенного Союза без каких-либо ограничений. Соответствует требованиям ТР ТС 004/2011 «О безопасности низковольтного оборудования» и ТР ТС 020/2011 «Электромагнитная совместимость технических средств».



Импортер и организация, уполномоченная на принятие претензий: ООО "Бизнес-фабрика", 123458 г. Москва, ул. Маршала Прошлякова, д. 30, офис 503, +7 495 787 5900. **Изготовитель:** «Ленко Бенелюкс БВ», Термикстраат 1а, Нют, 6361 НВ, Нидерланды / **Филиал:** Эс.Ти.Ай. Электроникс Лтд., Юнит 903-907, 9/ЭФ, Лоз Коммершиал Плаза, 788 Чонг Ша Ван Роуд, Коулун, Гонконг. Сделано в Китае.

5. Обслуживание

Для получения дополнительной информации и обращения в службу поддержки клиентов посетите наш веб-сайт: www.lenco.ru. Дизайн и спецификация могут быть изменены производителем без предварительного информирования.